

建て付け基準値

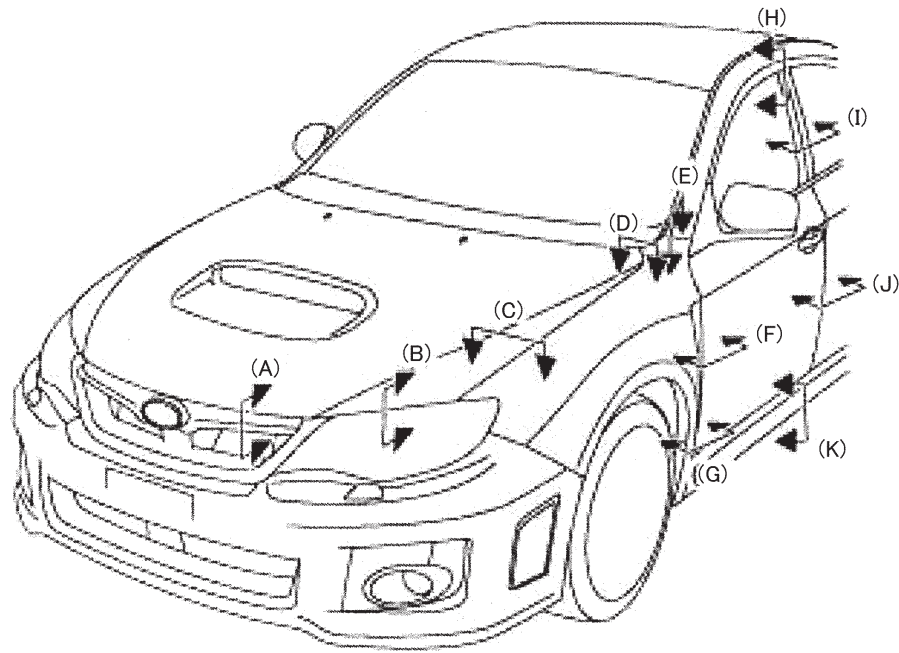

- 1 フロントグリル
- 2 フロントフードパネル
- 3 ヘッドランプ
- 4 フロントフェンダーパネル
- 5 フロントピラーパネル
- 6 フロントドアパネル
- 7 ルーフパネル
- 8 フロントドアサッシュ
- 9 リヤドアサッシュ
- 10 サイドシルスポイラー
- 11 リヤドアパネル
- 12 フェンダーガーニッシュ

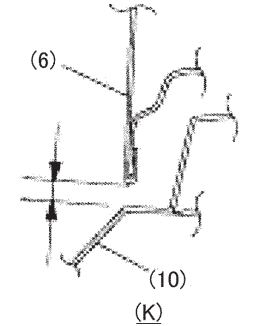
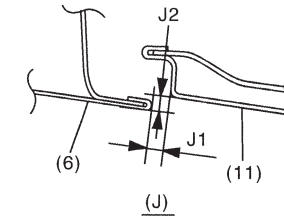
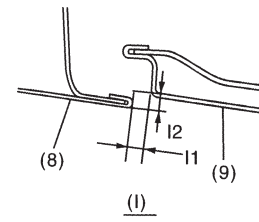
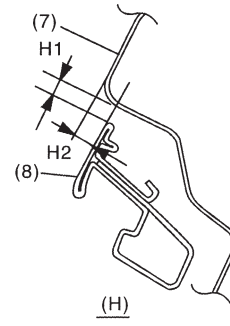
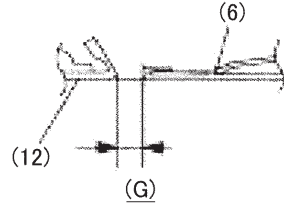
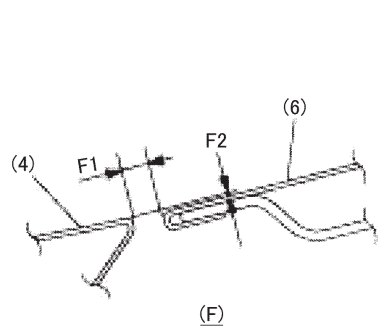
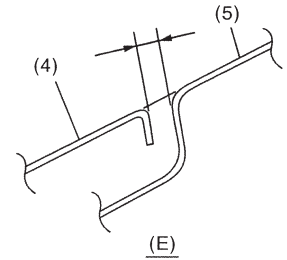
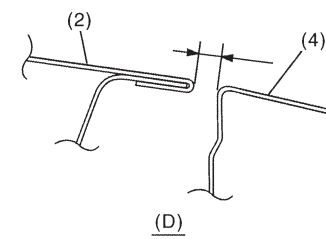
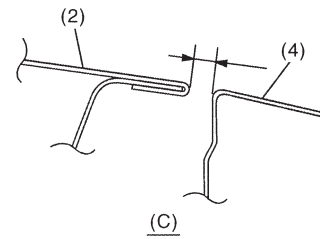
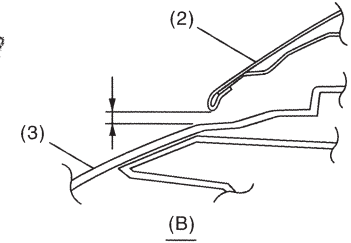
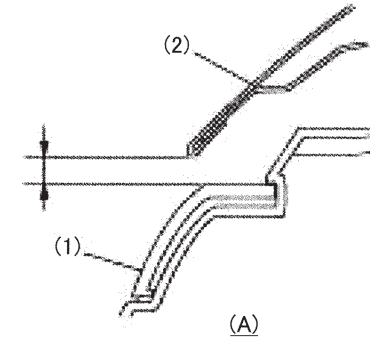

A	フロントフードパネルとフロントグリルの間	6.0 ± 1.0mm
B	フロントフードパネルとヘッドランプの間	6.0 ± 1.0mm
C	フロントフードパネルとフロントフェンダーパネルの間	3.5 ± 1.0mm
D	フロントフードパネルとフロントフェンダーパネルの間 (最後端部のみ)	4.8 ± 0.7 - 1.0mm
E	フロントフェンダーパネルとフロントピラーパネルの間	3.0 ± 1.0mm
F	フロントフェンダーパネルとフロントドアパネルの間	F1 : 4.0 ± 1.0mm F2 : 0 + 1.0 - 0.5mm (フロントドア基準)
G	フェンダーガーニッシュとフロントドアパネルの間	4.0 ± 1.0mm

H	ルーフパネルとフロントドアサッシュの間	H1 : 5.0 ± 1.0mm H2 : 3.8 ± 1.0mm
I	フロントドアサッシュとリヤドアサッシュの間	I1 : 5.5 ± 1.0mm I2 : 0 + 1.0 - 0.5mm (リヤドアサッシュに対し)
J	フロントドアパネルとリヤドアパネルの間	J1 : 4.5 ± 1.0mm J2 : 0 + 1.0 - 0.5mm (リヤドアパネルに対し)
K	フロントドアパネルとサイドシルスポイラーの間	6.0 ± 1.0mm

建て付け基準値

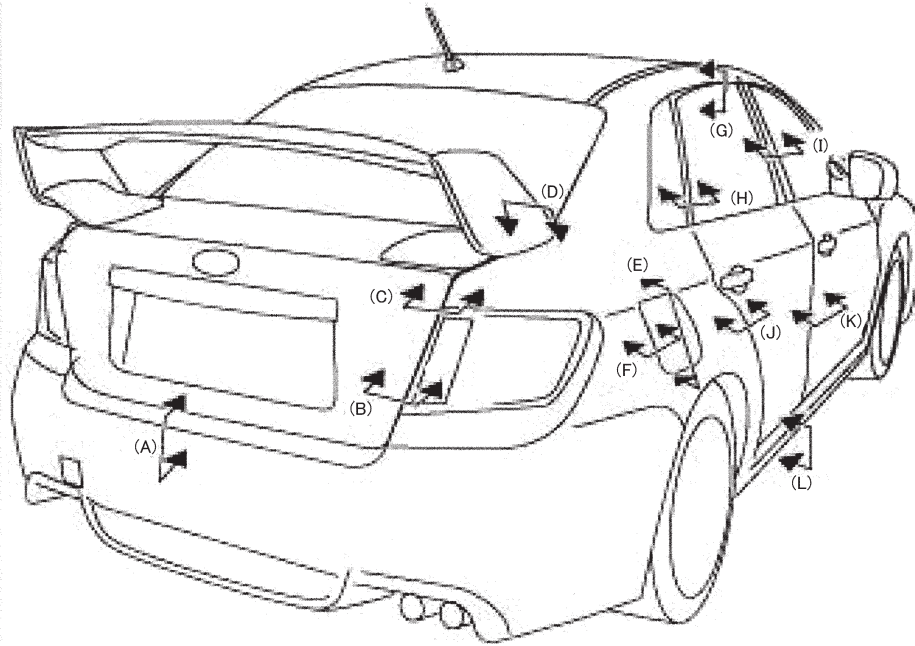

- 1 トランクパネル
- 2 リヤバンパー
- 3 リヤコンビネーションランプ
- 4 リヤクォーターパネル
- 5 フューエルフィルターリッド
- 6 ルーフパネル
- 7 リヤドアサッシュ
- 8 フロントドアサッシュ
- 9 リヤドアパネル
- 10 フロントドアパネル
- 11 サイドシルパネル
- 12 リヤクォーターガラス

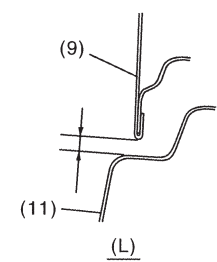
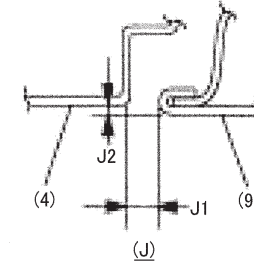
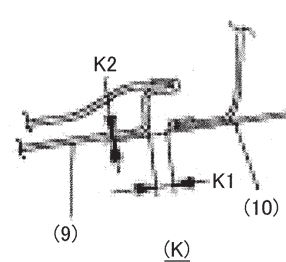
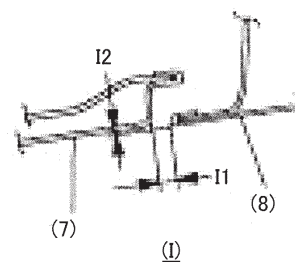
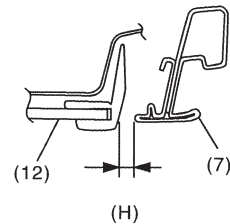
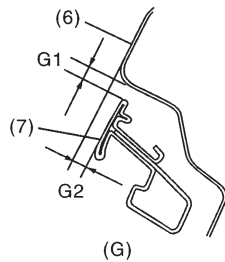
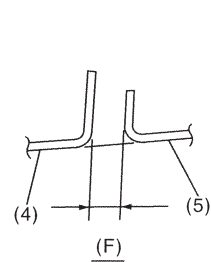
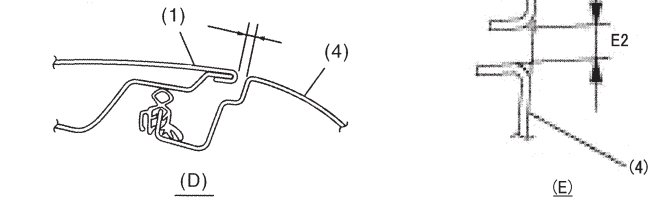
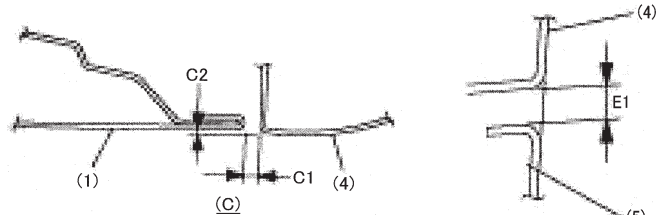
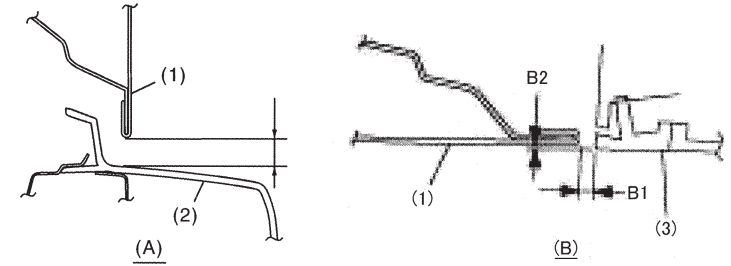

A	トランクパネルとリヤバンパーフェースの間	9.0 ± 1.0mm
B	トランクパネルとリヤコンビネーションランプの間	B1 : 3.5 ± 1.0mm
		B2 : 0.5 ± 1.0mm
C	トランクパネルとリヤクォーターパネルの間	C1 : 3.5 ± 1.0mm
		C2 : 0.5 ± 0.7mm
D	トランクパネルとリヤクォーターパネルの間	3.5 ± 1.0mm
E	リヤクォーターパネルとフューエルフィルターリッドの間	E1 : 3.5 ± 0.5mm
		E2 : 3.5 ± 0.5mm
F	リヤクォーターパネルとフューエルフィルターリッドの間	3.5 ± 0.5mm
G	ルーフパネルとリヤドアサッシュの間	G1 : 5.0 ± 1.0mm
		G1 : 3.8 ± 1.0mm

H	リヤドアサッシュとリヤクォーターガラスの間	7.0 ± 1.0mm
I	リヤドアサッシュとフロントドアサッシュの間	I1 : 5.5 ± 1.0mm
		I2 : 0 + 1.0 - 0.5mm (リヤドアサッシュ基準)
J	リヤドアパネルとリヤクォーターパネルの間	J1 : 4.0 ± 1.0mm
		J2 : 0 + 1.0 - 0.5mm (リヤクォーターパネル基準)
K	フロントドアパネルとリヤドアパネルの間	K1 : 4.5 ± 1.0mm
		K2 : 0 + 1.0 - 0.5mm (リヤドアパネル基準)
L	リヤドアパネルとサイドシルパネルの間	6.0 ± 1.0mm