

オデッセイ e:HEV
オデッセイ ハイブリッド

RC4

2016年2月～
平成28年2月～

適用車種 RC4-1000001～、1150001～

B1, b1
フード ストップ取付け穴φ10

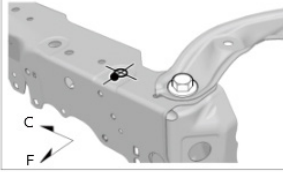

B2, b2
フロントバンパーステム取付け穴φ9



B3, b3
フロントダンパ取付け穴φ14

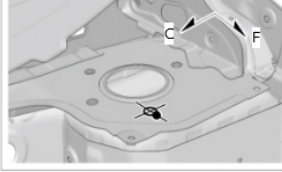

B4, b4
フード ヒンジ後部取付け穴φ7

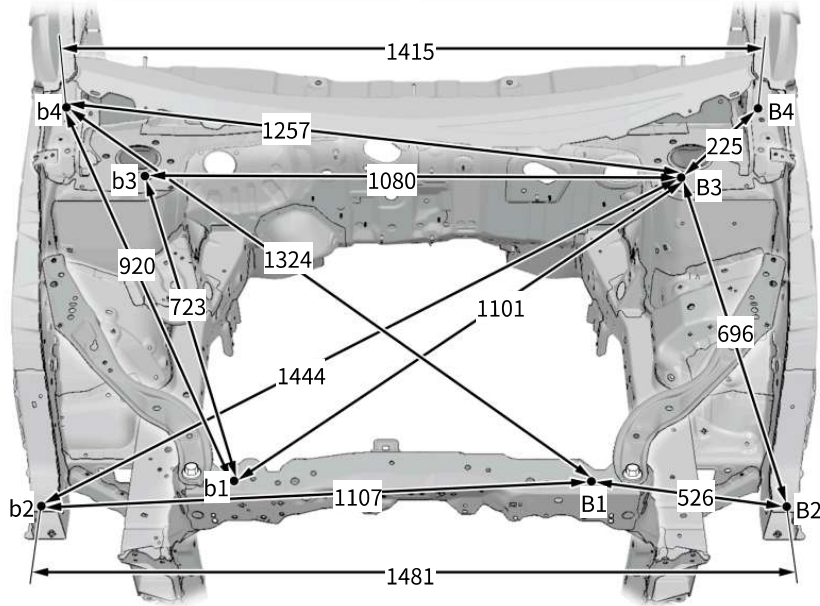
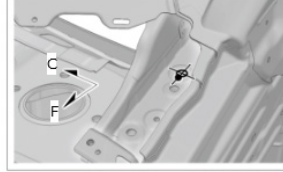

B1, b1
フード ストップ取付け穴φ10

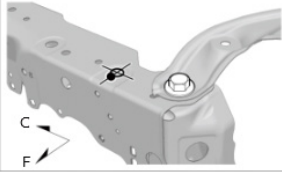

B3, b3
フロントダンパ取付け穴φ14

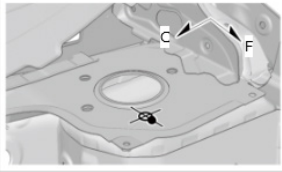

B5, b5
フロント フェンダ前部取付け穴φ7

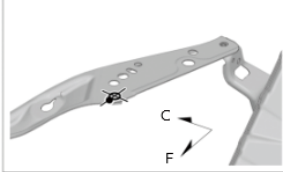

B6, b6
フロント フェンダ後部取付け穴φ7

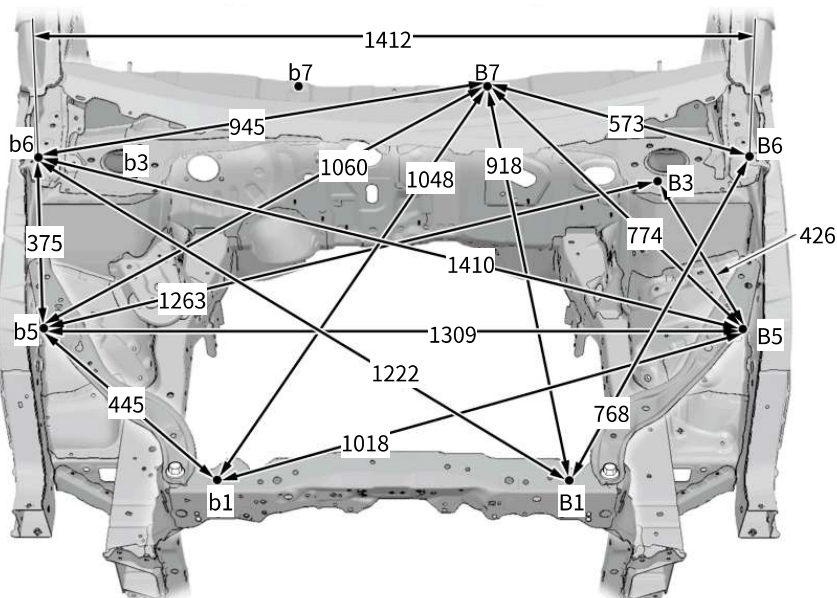
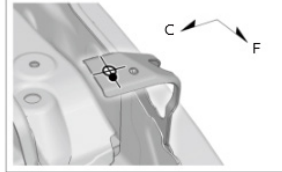

B7, b7
フロント ウィンドシールド ロア
基準穴φ12



オデッセイ e:HEV
オデッセイ ハイブリッド

RC4-5

2016年2月～
平成28年2月～

適用車種 RC4-1300001～

B1, b1
フロントバルクヘッド アップセンタ
フレームA基準穴φ15

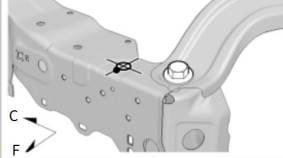

B2, b2
フロントバンパビーム取付け穴φ9

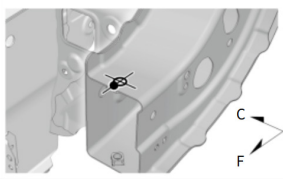

B3, b3
フロントダンパ取付け穴φ14

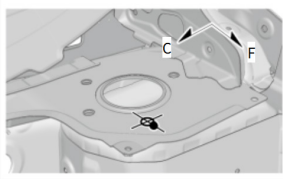

B4, b4
フードヒンジ後部取付け穴φ7

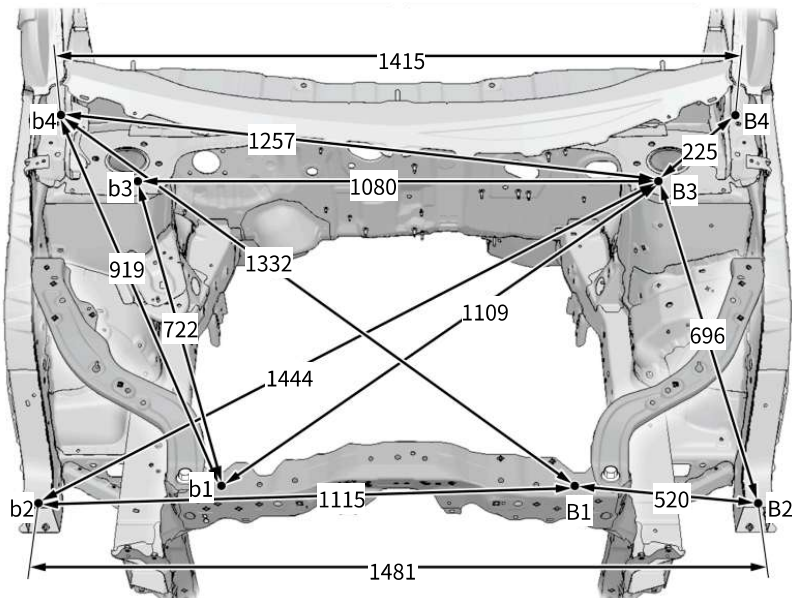
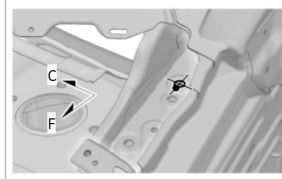

B1, b1
フロントバルクヘッド アップセンタ
フレームA基準穴φ15

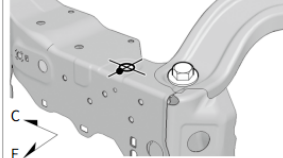

B3, b3
フロントダンパ取付け穴φ14

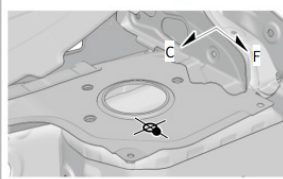

B5, b5
フロントフェンダ前部取付け穴φ7

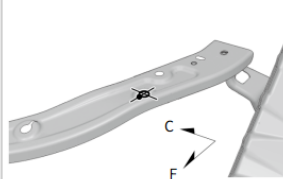

B6, b6
フロントフェンダ後部取付け穴φ7

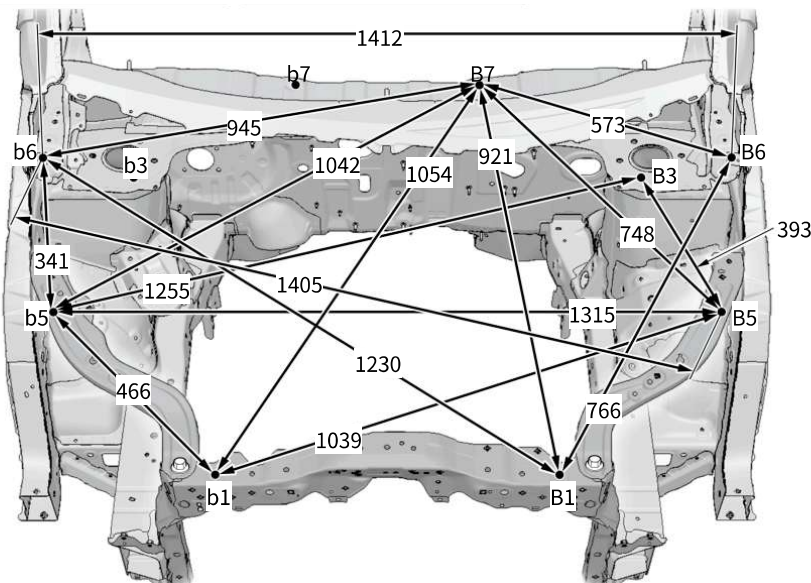

B7, b7
フロントウインドシールドロア
基準穴φ12

